

Catálogo Acabados Tarimatec



Tarimatec

MP

MATERIA PRIMA



Desde el 2009, Materia Prima ofrece soluciones integrales en acabados de lujo para la construcción, brindando un servicio personalizado para hacer del proceso un experiencia agradable y satisfactoria, posicionándose así como una empresa líder en el mercado de los acabados.

Comercializamos productos de reconocidas marcas a nivel mundial por su alto grado de diseño, calidad, innovación y compromiso con el planeta. Ofrecemos gran variedad de muebles para cocina, muebles para baño, pisos laminados, pisos de madera, grifería y porcelanato entre otros.



Nuestros paneles decorativos disponen de diferentes medidas y acabados, ideales para cambiar el aspecto de su espacio interior como la cocina, salón o baño y también es perfecto para utilizarlo en espacios exteriores.

Ecofiber-Stone composite: Esta es la materia prima que da vida a los productos Tarimatec. Se trata de un WPC compuesto principalmente por policloruro de vinilo, cáscara de arroz y reforzante mineral.

En Tarimatec trabajamos la innovación tecnológica unida a la sostenibilidad. De esta manera, nuestros productos representan una perfecta armonía entre naturaleza y tecnología.



Tarimatec



RESISTENCIA AL IMPACTO
Y A LA ABRASIÓN



SUPERFICIE
ANTIDESLAZANTE



ALTA RESISTENCIA
AL FUEGO



BAJO
MANTENIMIENTO



NO SE AGRIETA, ASTILLA
O DESCONCHA



FABRICACIÓN
EUROPEA



NO PRECISA DE TRATAMIENTOS
ADICIONALES



100% RECICLABLE /
ECO - SOSTENIBLE



INALTERABLE FRENTE INSECTOS
Y BACTERIAS



GRAN DURABILIDAD



Tarimatec

MP
MATERIA PRIMA

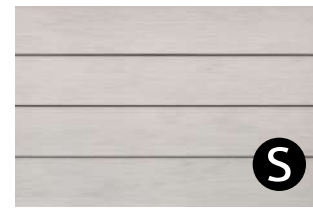

LUNA
2364



LINO
2398



POLAR
2347



BLANCO SRI
2217



CINNAMON
2365



ARENA
2215



NIELSEN
2481



MOKA
2241



NOGAL
2321



IPE
2348



COZUMEL
2377



ROBLE
2349



HAVANNA
2482



ALOHA
2508



IROKO
2395



SANDALO
2361



BAMBU
2396



MIEL
2213



SILVER
2332



ANTIQUE
2397



GRIS
2214



MARRON
2212



WENGUE
2204



GREENWOOD
2350



FORMENTERA
2489



MOSS
2487



COBALT
2488



CEMENTO
2216



ANTRACITA
2211



INDIGO
2490



PRETO
2301

Decks

Los pavimentos han dejado de ser un elemento arquitectónico fundamental en la funcionalidad del espacio, para convertirse también en un componente de diseño. La innovación tecnológica permite desarrollar colores, acabados y formatos diferentes.

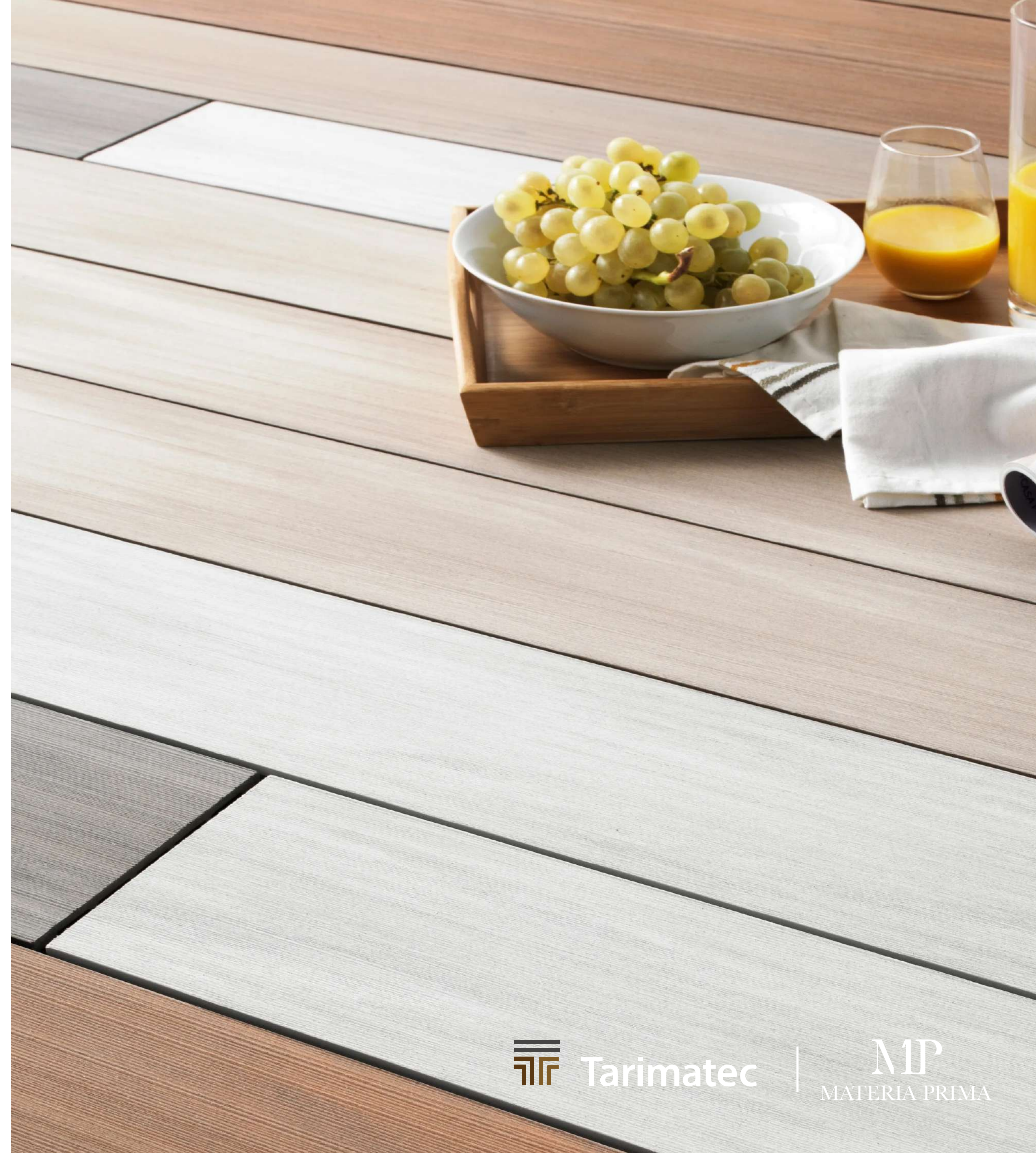

Tarimatec

MP
MATERIA PRIMA

Decks / Wood

Inspirados en la sinuosa y heterogénea belleza de la madera, la colección Wood, ofrece su misma esencia pero con las prestaciones de Tarimatec, con una mayor resistencia y durabilidad que alarga la vida útil de este material y lo convierte en uno de los imprescindibles de la arquitectura y diseño del futuro inmediato. Cuenta con un total de catorce tonos, que nos llevan, desde la claridad y la ligereza del Silver o Luna, al cuerpo y la contundencia del Sándalo o Cozumel.

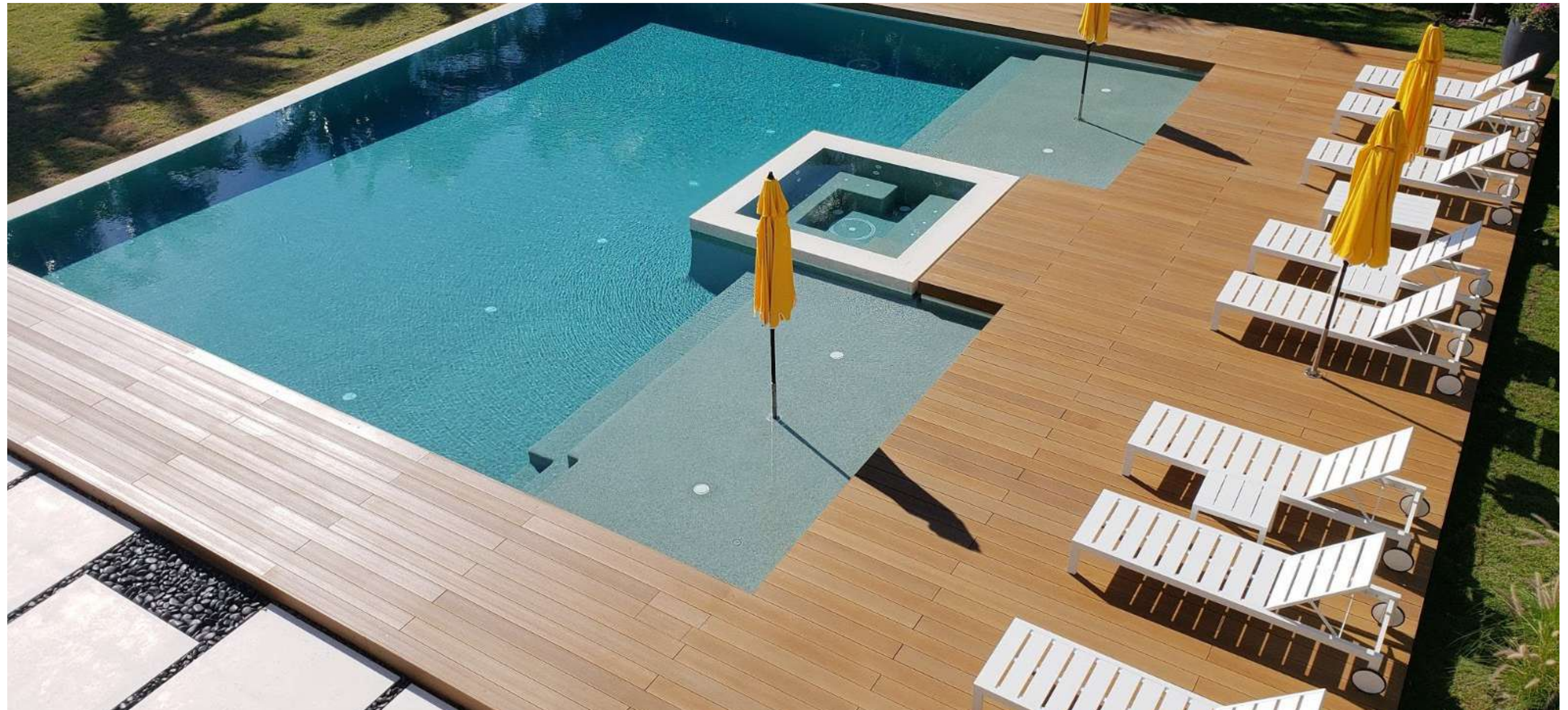

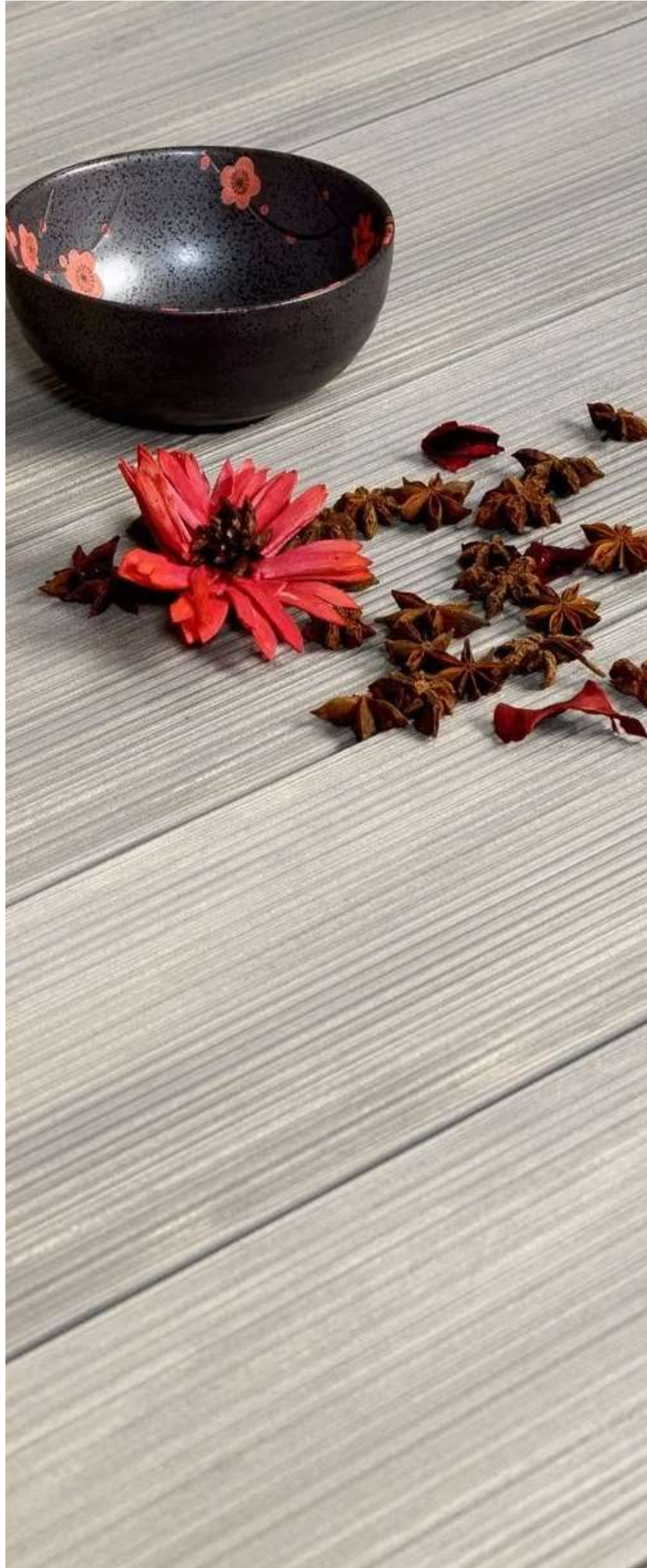

Decks / Ethnic

El ritmo de vida cada vez más acelerado y estresante, invita a crear ambientes de relax y calma, en los que buscamos introducir la conexión con la naturaleza en nuestros espacios.

Con Ethnic, vamos un paso más allá y creamos toda una experiencia sensorial con el acabado superficial SURCO. Un acabado que lo hace más receptivo para la piel e invita a andar descalzos sobre ella.



Decks / Chromatic

Una colección diseñada para crear espacios únicos y personalizados, que pone de relevancia la versatilidad cromática de nuestra tarima, para poder seleccionar aquella que mejor se adapte a la esencia de cada proyecto. Con un total de once referencias con diferentes acabados, esta colección cuenta con un amplio abanico de color.



Componentes | Deck

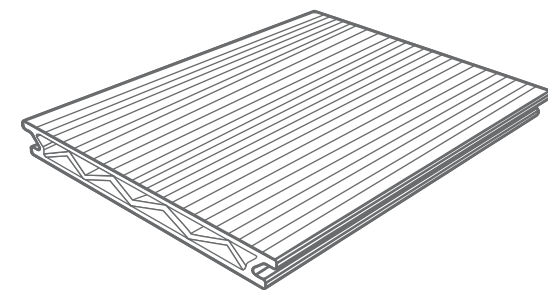

Deck hueco Tecno

Perfil tarima
150 x 27 x 2500mm

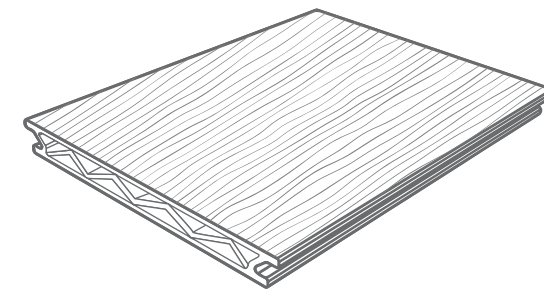

Deck hueco Nature

Perfil tarima
150 x 27 x 2500mm

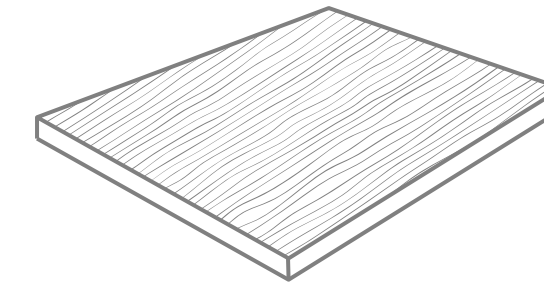

Perfil de Terminación Nature

180 x 10 x 3000mm

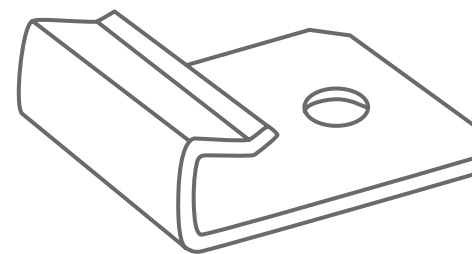

Clip de inicio inox

32 x 29 x 10mm

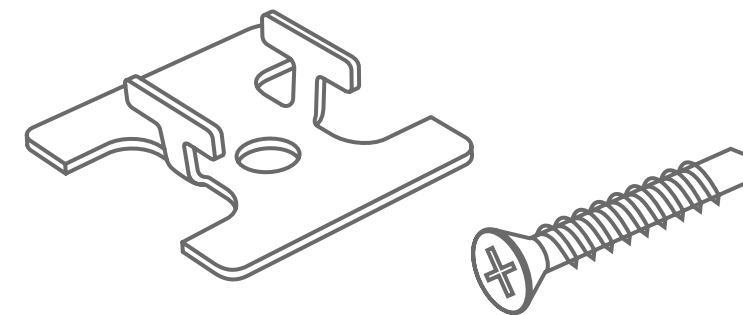

Clip de fijación / Tornillo acero inox.

40 x 45 mm / 4,2 x 25mm

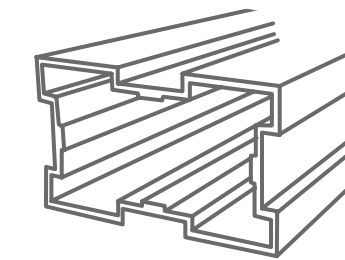

Rastrer Aluminio B

50 x 30 x 3000mm

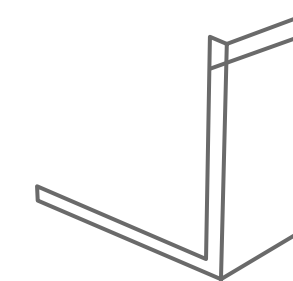

Escuadra Aluminio

40 x 40 x 13mm

Annapurna

Los louvers verticales Tarimatec destacan por su sencilla instalación, dando como resultado una estructura que se diferencia por su diseño y ligereza visual. Para conseguir una mayor consistencia estructural. Los sistemas de lamas de Tarimatec, gracias a sus ventajas estéticas y funcionales, así como a su gran versatilidad, son el aliado perfecto a la hora de proyectar diseños arquitectónicos que marquen la diferencia.





Annapurna / Louvers



Annapurna vertical y horizontal se fabrica en tres medidas diferentes. Su acabado Sanding ofrece un sutil lijado a cuatro caras que proporciona confort y continuidad en fachadas, vallas, celosías o mamparas visuales. Annapurna 50 es un perfil idóneo para revestir cualquier superficie como paredes, techos o incluso pavimentos. La cara visible del perfil presenta un acabado Nature, creando ambientes únicos. Este acabado Nature también está presente en los perfiles Mont Blanc.



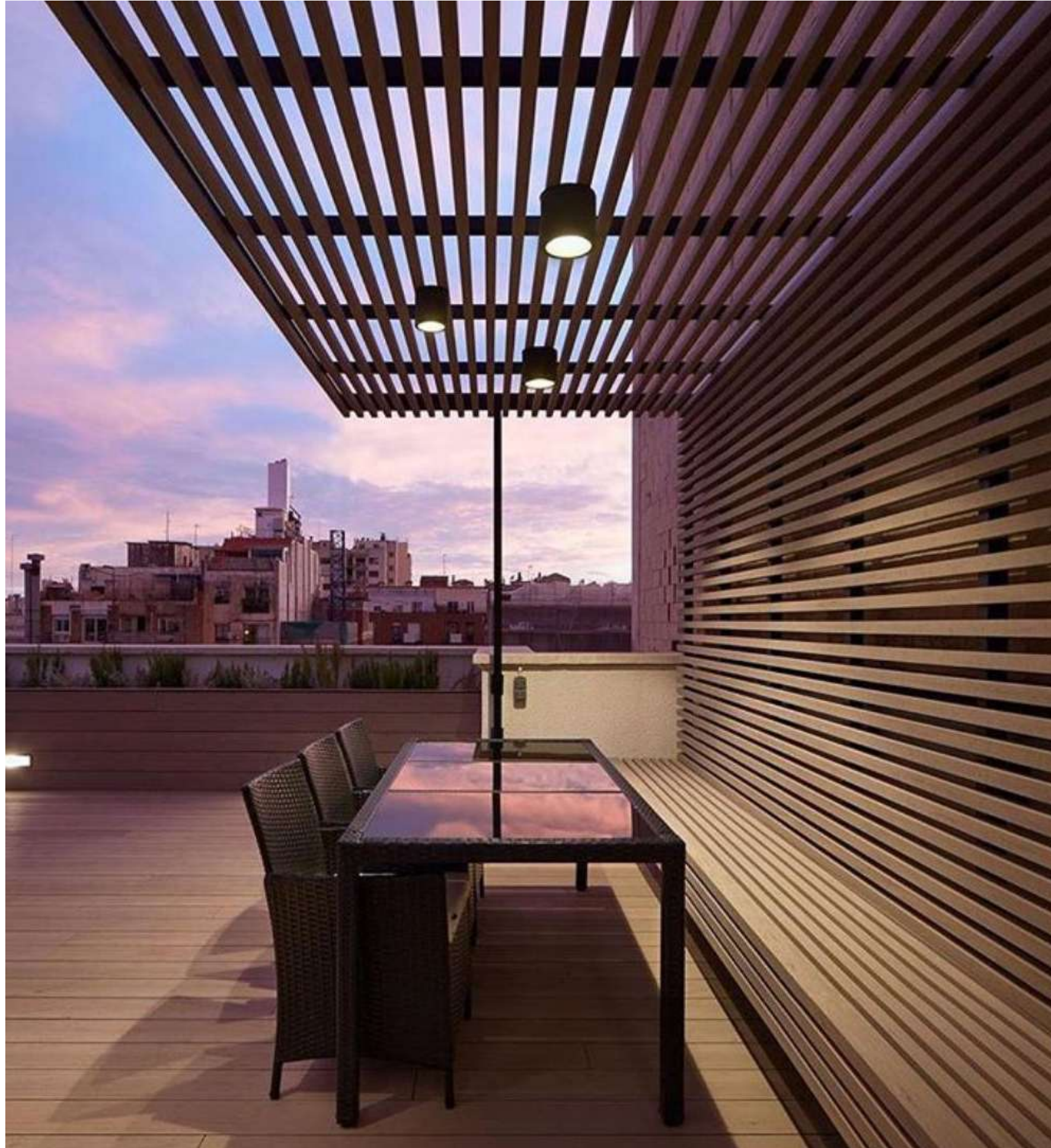

Componentes | Annapurna

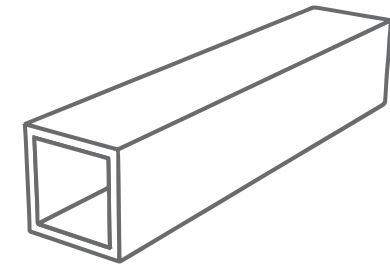

Perfil Annapurna
40x40x3000 mm

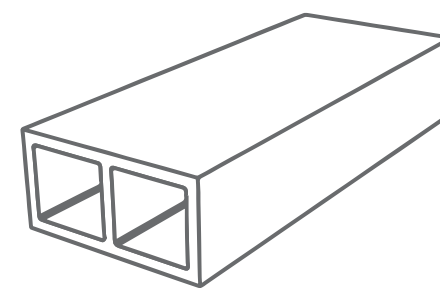

Perfil Annapurna 80
80x40x3000 mm

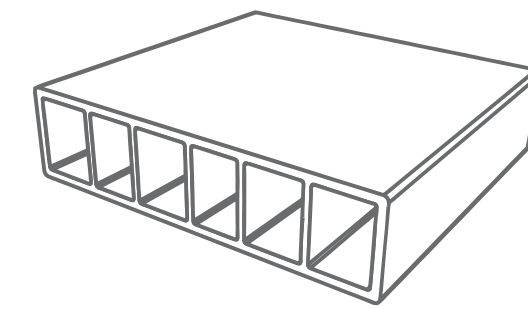

Perfil Annapurna 160
160x40x3000 mm

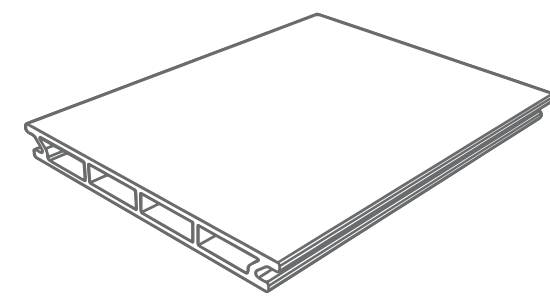

Perfil Mont Blanc
150x15x3000 mm

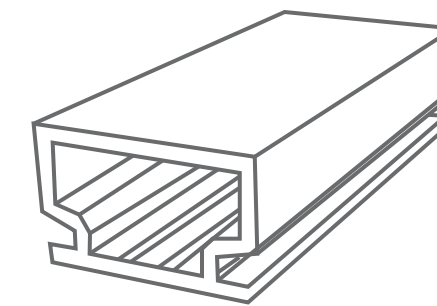

Perfil Annapurna Horizontal
50 x 30 x 3000mm

Aris

Facilidad y rapidez de instalación, así como sencillez de mantenimiento y limpieza, son factores que definen a los revestimientos de pared exteriores e interiores, haciendo que las reformas y proyectos resulten más económicos que los realizados con otro tipo de material, ofreciendo la máxima garantía de aislamiento y resistencia.

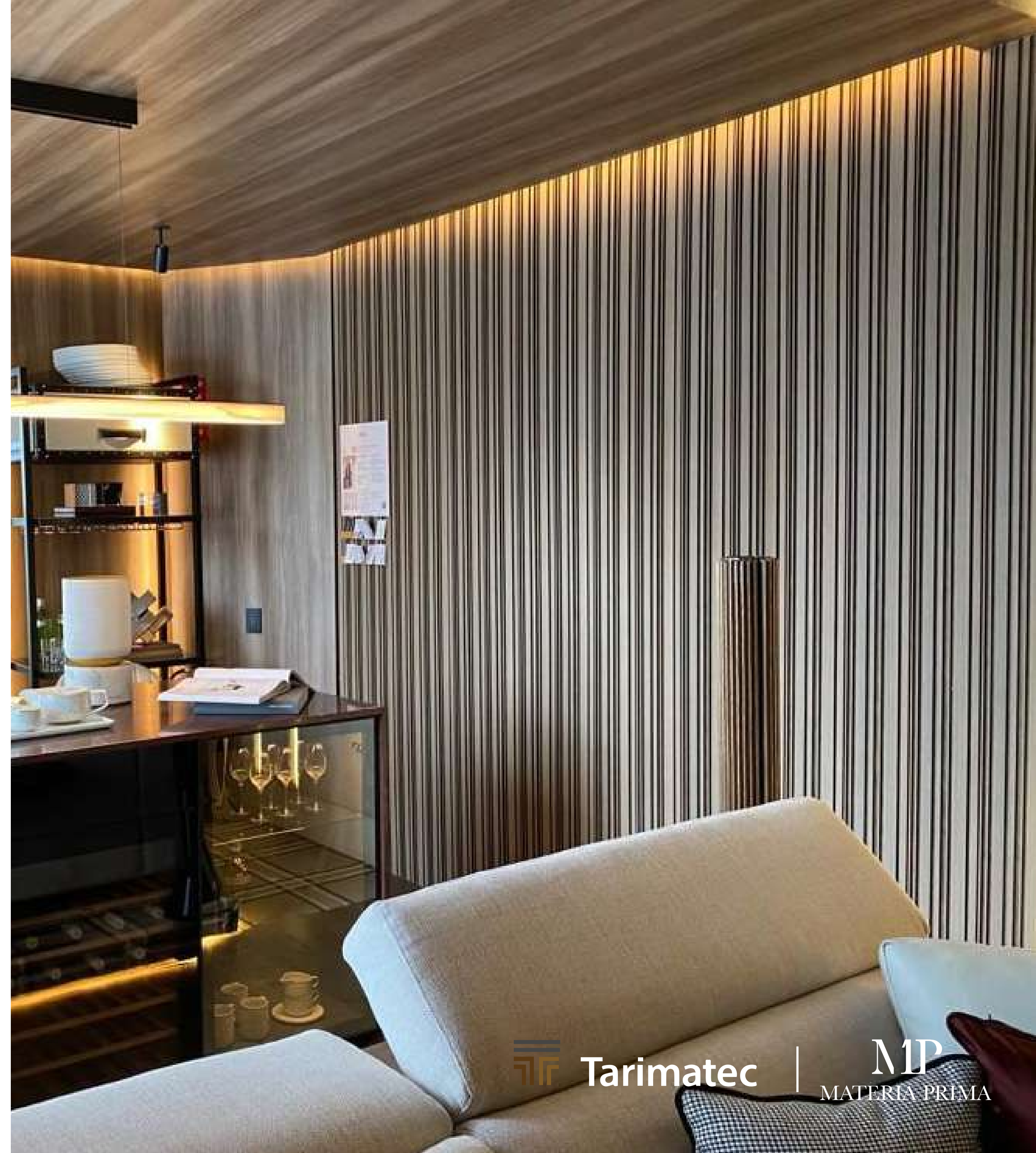

Tarimatec

MP
MATERIA PRIMA

Aris Square / Revestimiento de Pared

Un panel decorativo de gran versatilidad que, unido a un cuidado diseño, revestirá cualquier superficie exterior e interior otorgando continuidad y sofisticación al espacio.

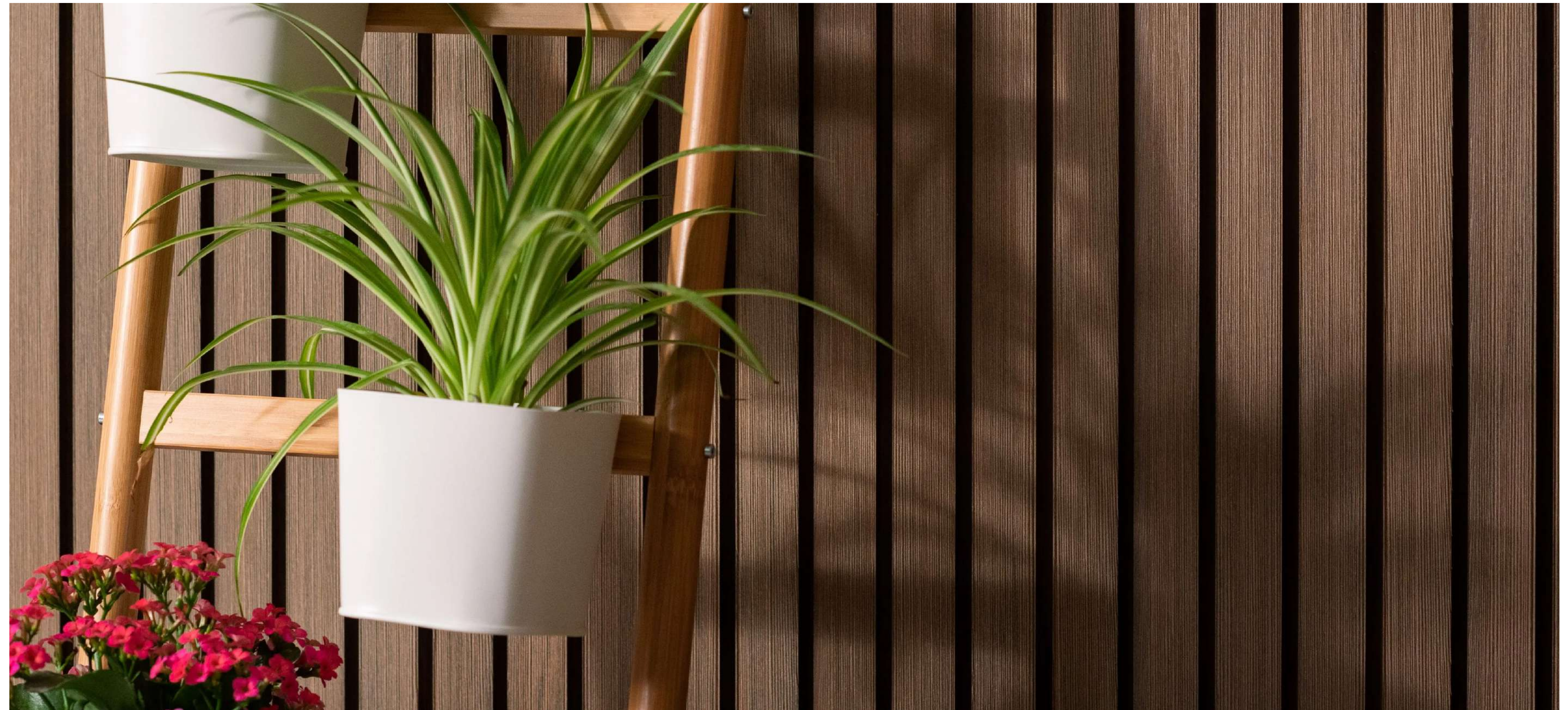

Aris Cadence / Revestimiento de Pared

Cadence nace con la idea de transmitir dinamismo y positividad. Con un dibujo asimétrico y desigual genera un conjunto de diseño y vanguardia que no deja indiferente a nadie. Estamos ante una apuesta clara por espacios diferenciados y singulares.



Aris Onna / Revestimiento de Pared

La textura de la madera natural y la suavidad de las líneas onduladas se combinan para crear un diseño elegante y sofisticado que enriquece cualquier espacio.

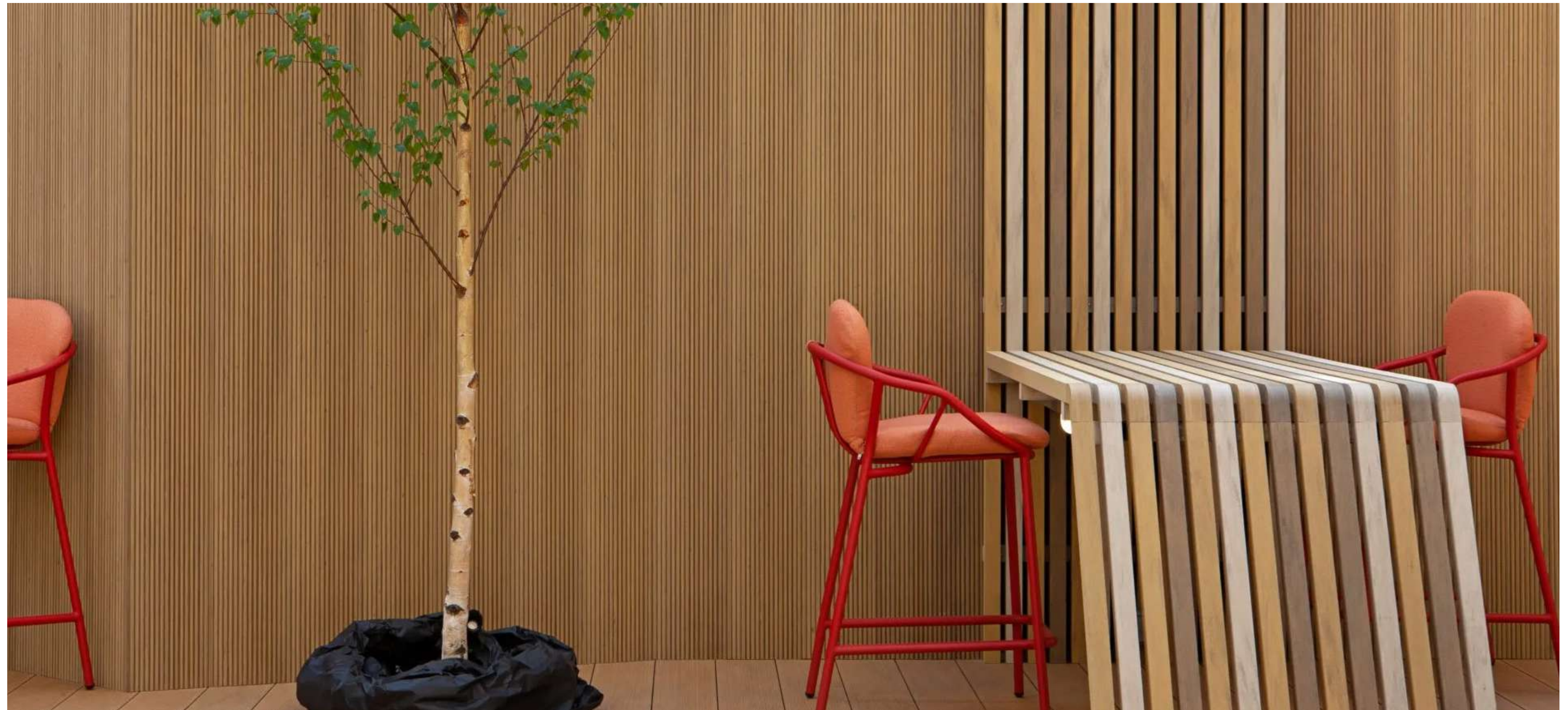

Componentes | Aris

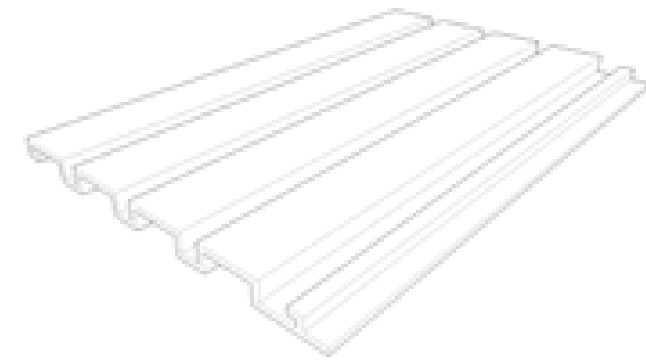

Perfil Aris Square
217,5 x 15 x 3000 mm

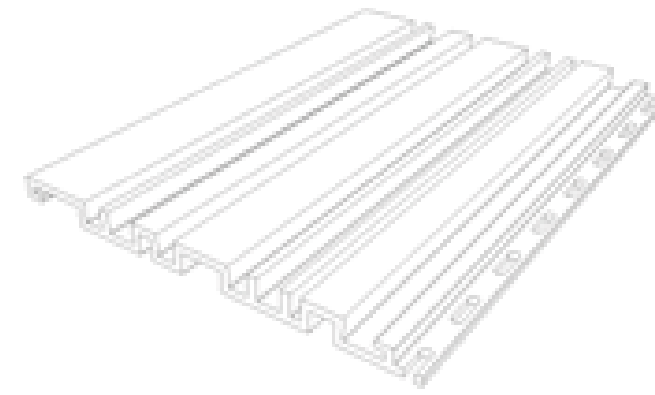

Perfil Aris Cadence
217,5 x 15 x 3000 mm

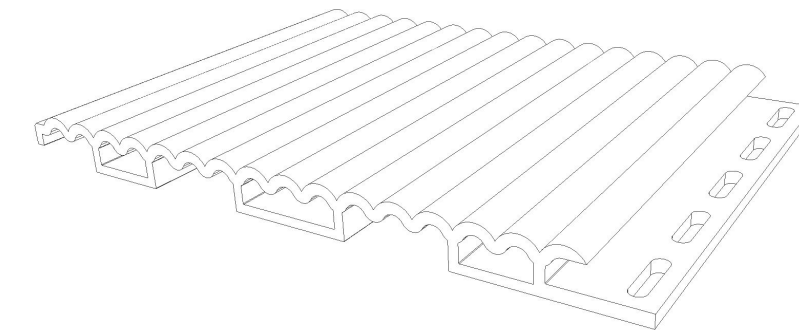

Perfil Aris Onna
217,5 x 15 x 3000 mm

Tarimatec®, apuesta en todos sus productos por una innovación tecnológica, abrazada de la sostenibilidad, representando así, una perfecta armonía entre naturaleza y tecnología.

Plasticwood®, la materia prima de Tarimatec®, está compuesto en un 50% de fibras vegetales valorizadas (cáscara de arroz); las cuales, no provienen de la tala de árboles, sino del aprovechamiento de subproductos del cultivo de cereales, provocando un impacto positivo sobre el medio ambiente.

Además de que todos los componentes de la gama de productos Tarimatec®, son 100% reciclables, algunos de ellos

están elaborados 100% con materiales reciclados provenientes incluso de fondos marinos, haciendo que la huella de carbono sea mínima, respecto de la de otros productos para usos similares. Esto hace, que Tarimatec® sea una alternativa con vocación eco-sostenible al uso de madera tropical, contribuyendo así, al no deterioro del medio ambiente.

Tarimatec®, además de tener muy presente siempre la sostenibilidad del planeta, no solo por la reciclabilidad de sus productos, sino también por la utilización de materiales reciclados, apuesta por la eficiencia energética, creando una línea de productos que contribuyen a reducir el efecto Isla de calor, los cuales, ofrecen un SRI superior a 80, favoreciendo de esta manera la posibilidad de obtener una buena puntuación en la certificación LEED.



MP

MATERIA PRIMA

Pozos Norte, del Vindi 250 metros al suroeste. Contiguo a Blue Flame
+(506) 2589 0060 / contacto@materiaprimacr.com